

Intralock

Tibia Titanio

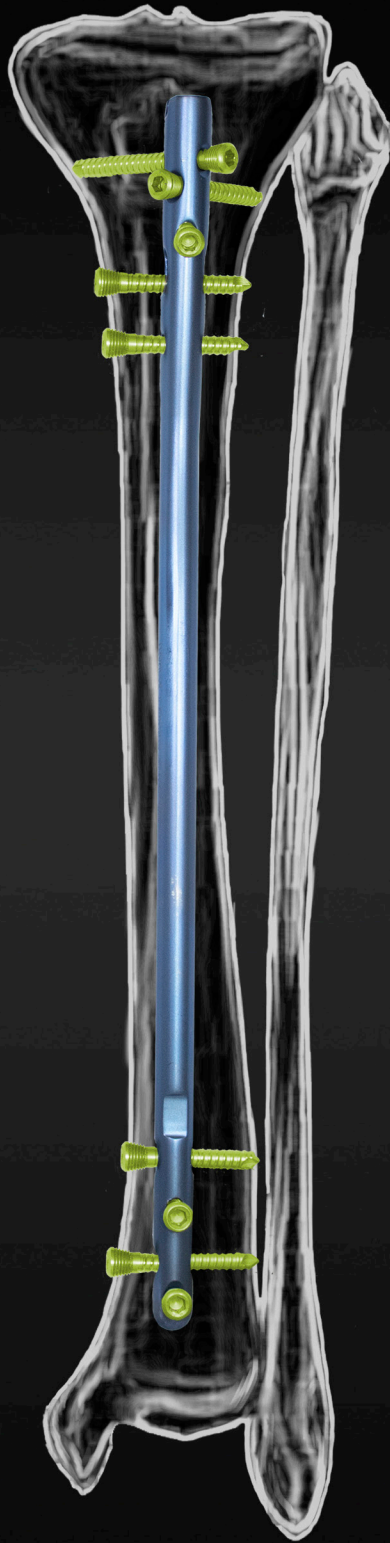

TRAUFIX
READY TO RUN

CLAVO INTRAMEDULAR PARA TIBIA INTRALOCK

Dos opciones de bloqueo medio lateral de última tecnología que permiten la compresión primaria o la dinamización secundaria controlada.

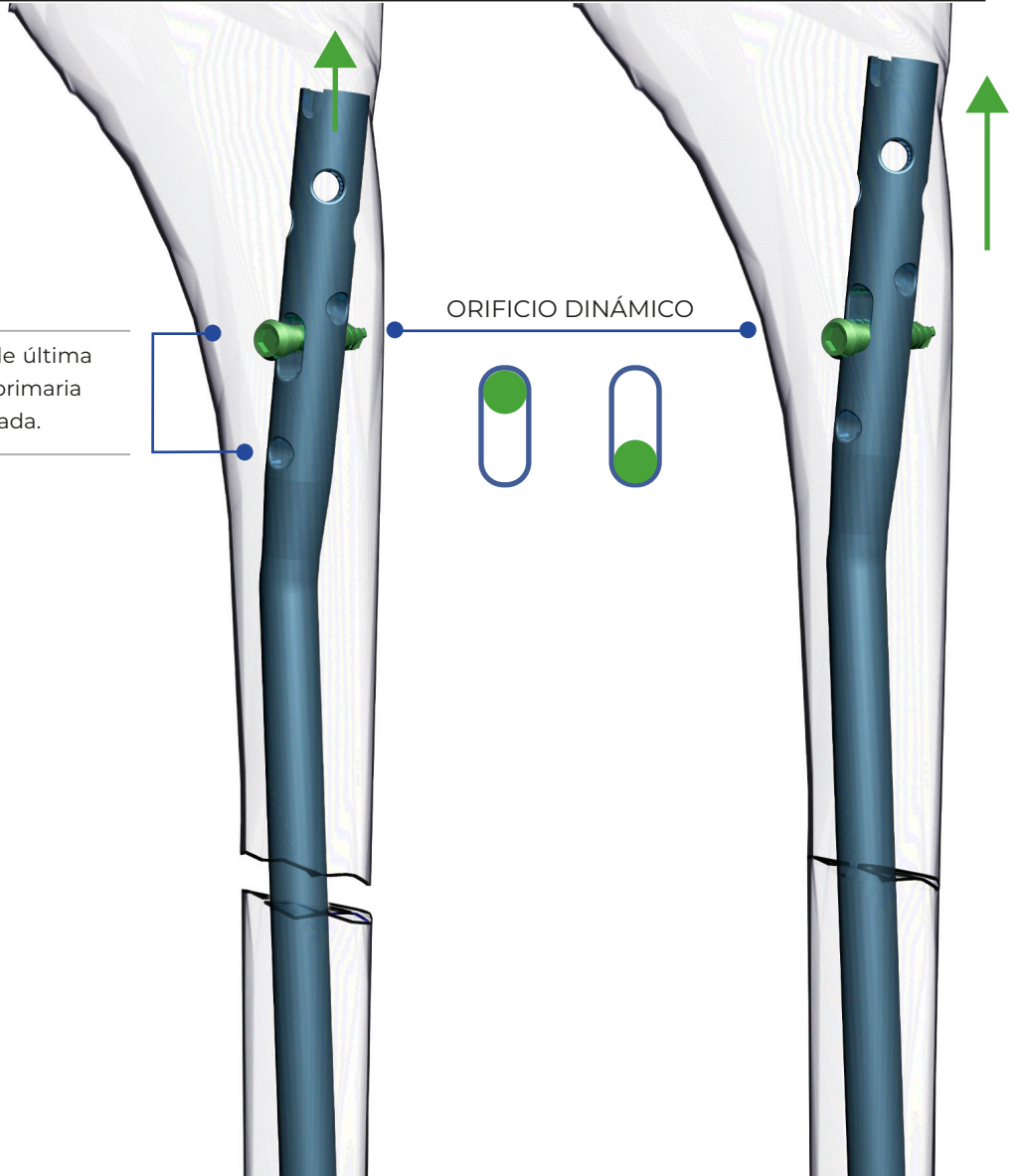

ORIFICIO DISTAL PARA DISPOSITIVO

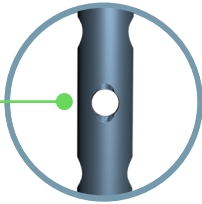

Innovador dispositivo de bloqueo distal para colocación precisa del perno 4.5mm

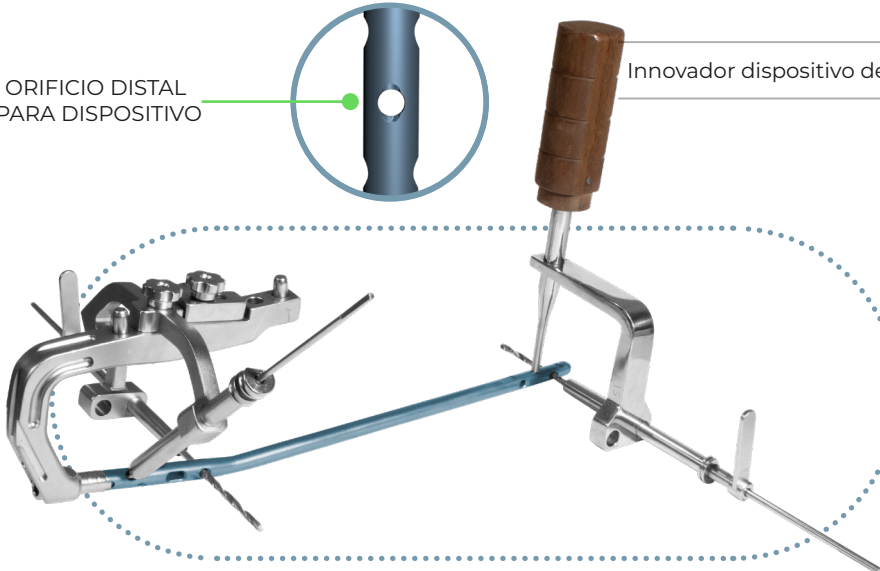

PARA REALIZAR BLOQUEO CON DISPOSITIVO
Paso preliminar calibración de la regleta distal para generar el orificio del dispositivo del bloqueo distal.

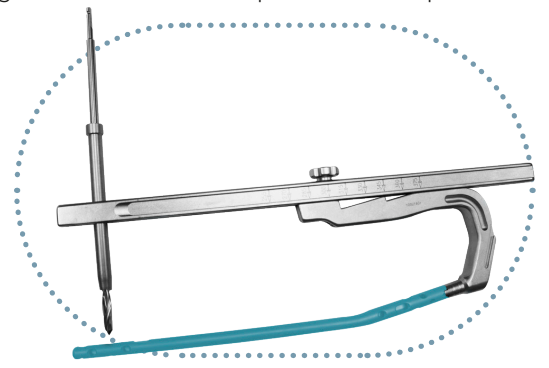

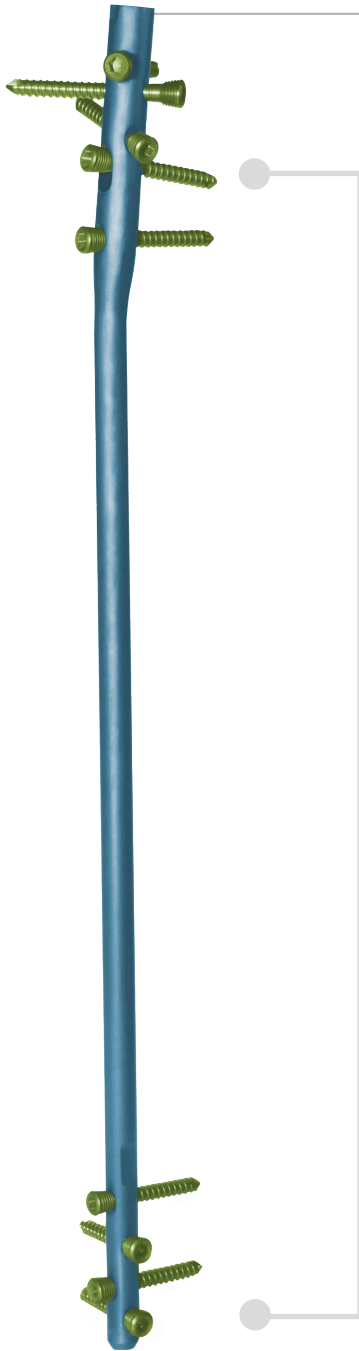

Sistema de bloqueo distal y proximal con múltiples opciones, evitan la rotación axial, mejoran la estabilidad y aseguran la reducción de la fractura.



Cód. 166



Cód. 169.11

MEDIDAS

Clavo Intramedular para Tibia Intralock

| Longitud | Clavo Intramedular para Tibia Intralock | |
|----------|---|----------------|
| | Diámetro 8.5mm | Diámetro 9.5mm |
| 255mm | Cód. 163.255 | Cód. 162.255 |
| 270mm | Cód. 163.270 | Cód. 162.270 |
| 285mm | Cód. 163.285 | Cód. 162.285 |
| 300mm | Cód. 163.300 | Cód. 162.300 |
| 315mm | Cód. 163.315 | Cód. 162.315 |
| 330mm | Cód. 163.330 | Cód. 162.330 |
| 345mm | Cód. 163.345 | Cód. 162.345 |
| 360mm | Cód. 163.360 | Cód. 162.360 |
| 375mm | Cód. 163.375 | Cód. 162.375 |

4.5mm TORNILLO DE BLOQUEO PARA CLAVO INTRAMEDULAR INTRALOCK (Cód. 166, Longitud 25mm-80mm)
TAPÓN DE CIERRE CLAVO INTRAMEDULAR TIBIA INTRALOCK (Cód. 169.11)

Aleación de Titanio 6Al4V ELI ASTM F136

Especial para implantes quirúrgicos

Design by **TRAUFIX**
READY TO RUN

HECHO EN MEXICO



EQUIPO CLAVO TIBIA | ALL IN ONE KIT

INSTRUMENTAL E IMPLANTES EN UN KIT | FÁCIL & CÓMODO

CANT. EQUIPO

- 1 Mango en T para anclaje rápido
- 1 Broca iniciadora canulada Ø12.5
- 1 Mango en T con punta hexagonal Ø6.5
- 1 Punzón iniciador
- 2 Conector para extractor de clavo
- 1 Tornillo de compresión
- 1 Broca Ø5.2
- 2 Broca graduada Ø3.2
- 1 Broca graduada con tope Ø3.2
- 3 Guía con punta roscada Ø3.0
- 2 Broca Ø4.0
- 1 Broca con tope Ø4.0
- 2 Rima flexible
- 2 Tornillo sujetador de clavo
- 1 Protector de tejido
- 1 Guía de broca Ø 12
- 1 Llave española Ø 11
- 1 Probador de bloqueo
- 1 Llave allen grande Ø 5
- 1 Llave allen chica Ø 3
- 1 Regla
- 1 Llave Ø4
- 1 Camisa exterior e interior Ø 4 y Ø 8
- 1 Camisa exterior e interior Ø 4 y Ø 8
- 1 Camisa interior Ø 5.2
- 1 Dilatador de tejido (Punzón) Ø 8.0
- 1 Tornillo de regleta distal cuerda delgada Ø 8.5 Ø 3.2 y Ø 3.2
- 1 Medidor de profundidad 90
- 1 Palpador con mango en T
- 1 Broca con mango en T Ø 5
- 1 Protector de alambre guía
- 1 Sujetador de clavo para extracción SW 3.5
- 1 Desarmador hexagonal con mango en T para perno Ø 4.5
- 1 Desarmador hexagonal con mango en T Ø 6.5
- 1 Punta de desarmador AO hexagonal para perno 4.5 SW3.5
- 1 Dispositivo para bloqueo proximal
- 1 Dispositivo para bloqueo distal
- 1 Dispositivo para bloqueo distal para palpador
- 1 Guía de extracción de clavo
- 2 Tornillo posicionador
- 1 Regleta con tornillo
- 1 Sujetador de clavo para extracción
- 1 Set de puntas de rimas
Ø 7.5 Ø 8.0 Ø 8.5 Ø 9.0 Ø 9.5 Ø 10 Ø 10.5
Ø 11 Ø 11.5 Ø 12
- 1 Mango para alambre guía
- 1 Regleta de bloqueo de en U
- 1 Mango de inserción
- 1 Cíncel canulado

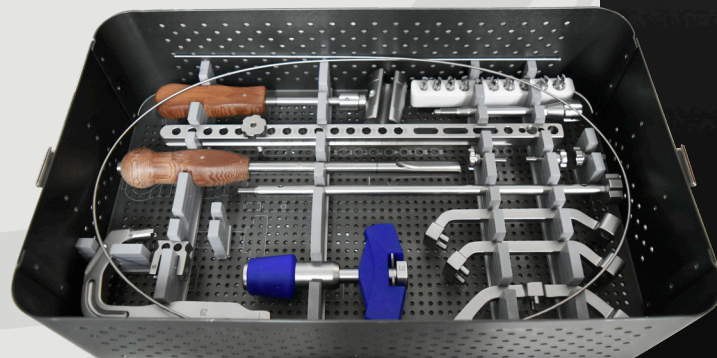
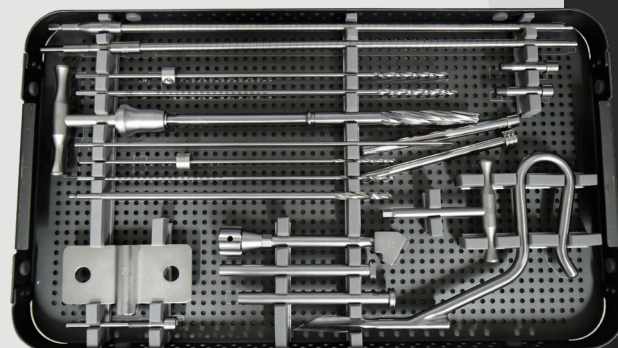
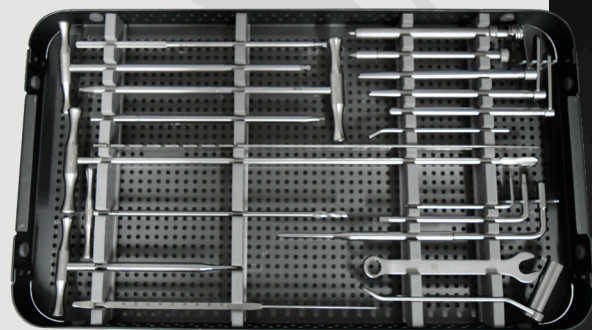

TRAUFIX

internationalsales@fixier.com.mx
(+52) 55 8106 3240

www.traufix.com

DIPROMEDIC MÉXICO

customerservice@dipromedic.com
(55) 9000 4888/ 89/ 90/ 91

DIPROMEDIC PERÚ

gustavo.dominguez@dipromedic.com
ventas.interdipro.peru@dipromedic.com
(+51) 947 732 069

 traufix.mx

 traufix